

**ИНСТРУКЦИЯ
ПО ЭКСПЛУАТАЦИИ**

Hisense
INVERTER EXPERT

ZOOM

DC Inverter

СПЛИТ-СИСТЕМА
БЫТОВАЯ



EAC

hisense-air.ru

Назначение прибора	2
Правила безопасности	2
Устройство прибора.....	4
Условия эксплуатации.....	5
Общие требования к установке	6
Управление прибором	11
Уход и техническое обслуживание	19
Устранение неисправностей	20
Технические характеристики	22
Транспортировка и хранение	23
Комплектация.....	23
Срок эксплуатации	23
Утилизация	23
Дата изготовления.....	24
Сертификация.....	24

Информация, изложенная в данной инструкции, действительна на момент публикации. Производитель оставляет за собой право изменять технические характеристики изделий с целью улучшения качества без уведомления покупателей. В тексте и цифровых инструкциях могут быть допущены опечатки.

Назначение прибора

Кондиционер бытовой (сплит-система) Hisense серии ZOOM DC Inverter, состоящий из внутреннего и наружного блока, предназначен для поддержания требуемой температуры воздуха. Кондиционер осуществляет охлаждение, нагрев, вентиляцию, осушение и очистку воздуха в бытовом помещении.



ПРЕДУПРЕЖДЕНИЕ

Этот символ показывает, что в данном приборе используется легковоспламеняющийся хладагент. Если хладагент протекает и подвергается воздействию внешнего источника возгорания, существует риск возгорания.

Условные обозначения, используемые в данной инструкции



Предупреждение!

Неправильное использование может стать причиной серьезных повреждений, таких как смерть или травма.



Необходимо заземление



Не делайте этого



Будьте внимательны в данной ситуации



ВНИМАНИЕ

Этот символ указывает на то, что обслуживающий персонал должен обращаться с этим оборудованием со ссылкой на руководство по установке.



ВНИМАНИЕ

Этот символ означает, что следует внимательно прочитать руководство по эксплуатации.



ВНИМАНИЕ

Этот символ показывает, что доступна такая информация, как руководство по эксплуатации или инструкция по установке.

Условные обозначения на упаковке

Правила безопасности



ПРЕДУПРЕЖДЕНИЕ

Данное устройство заполнено хладагентом R32

ОСТОРОЖНО!
ОПАСНОСТЬ ПОЖАРА
R32

- Перед началом эксплуатации необходимо внимательно изучить данное руководство по эксплуатации и строго следовать всем инструкциям, которые в нем приведены.
- Не используйте хладагент, отличный от указанного (R32) для дозаправки или перезаправки изделия. В противном случае в контуре охлаждения может образоваться недопустимо высокое давление, что может привести к неисправности или взрыву изделия.
- Техническое обслуживание и ремонт кондиционера, работающего на хладагенте R32, должны осуществляться после проверки устройства на безопасность, чтобы минимизировать риски возникновения опасных инцидентов.
- Не допускается наращивание кабеля питания, т.к. это может привести к перегреву и пожару.
- При длительном простое кондиционера отключайте кабель питания.
- Необходимо обеспечить свободное пространство в зоне воздухозабора и воздухоотдачи внутреннего и наружного блока. Перекрытие зон воздухозабора или воздухоотдачи может привести к падению производительности кондиционера, к его перегреву и выходу из строя.
- Необходимо отключать питание кондиционера перед техническим обслуживанием.
- Ремонт кондиционера должен осуществляться только квалифицированным персоналом авторизованного сервисного центра.

Не используйте хладагент, отличный от указанного (R32) для дозаправки или перезаправки изделия. В противном случае в контуре охлаждения может образоваться недопустимо высокое давление, что может привести к неисправности или взрыву изделия. Техническое обслуживание и ремонт кондиционера, работающего на хладагенте R32 должны осуществляться после проверки устройства на безопасность, чтобы минимизировать риски возникновения опасных инцидентов.

- Не засовывайте посторонние предметы в воздухозаборные решетки кондиционера. Это опасно, т.к. вентилятор вращается с высокой скоростью.
- Кондиционер не предназначен для использования лицами (включая детей) с ограниченными физическими способностями, недостатком опыта и знаний, пока они не получили инструкцию по использованию данного кондиционера от человека, который отвечает за их безопасность.
- Дети не осознают опасности, которая может возникнуть при использовании электроприборов. Поэтому не разрешайте им использовать или играть прибором без вашего присмотра. Не оставляйте шнур питания в зоне досягаемости для детей, даже если электроприбор выключен.
- Храните упаковочные материалы (картон, пластик и т.д.) в недоступном для детей месте, поскольку они могут представлять опасность для детей.

Важно!

Изготовитель и предприятие-изготовитель снимают с себя любую ответственность за возможный вред, прямо или косвенно нанесенный данным прибором людям, животным, имуществу в случае, если это произошло в результате несоблюдения правил и условий эксплуатации, установки прибора, умышленных или неосторожных действий потребителя и/или третьих лиц, а также в случае ситуаций, вызванных природными и/или антропогенными форс-мажорными явлениями.

Правила безопасности



Установка кондиционера должна осуществляться только квалифицированным специалистом

<p>Параметры электропитания должны строго соответствовать параметрам электропитания, указанным в данном руководстве в разделе «Технические характеристики»</p>	<p>Не допускайте попадания грязи в вилку или розетку. Надежно подсоедините шнур источника питания во избежание поражения электрическим током</p>	<p>Не допускается отключение питания блока при помощи автоматического выключателя или выдергивание шнура из розетки при включенном приборе. Это может привести к пожару</p>
<p>Не допускается пережимание шнура кабеля питания, т.к. это может привести к его повреждению и, как следствие, поражению электрическим током</p>	<p>Не допускается попадание инородных предметов в наружный блок</p>	<p>Долговременное нахождение под потоком холодного воздуха вредно для вашего здоровья. Отрегулируйте подачу воздуха таким образом, чтобы не находиться постоянно под его воздействием</p>
<p>При возникновении ошибки в процессе работы прибора отключите прибор при помощи пульта управления</p>	<p>Ремонт кондиционера должен осуществляться только квалифицированным персоналом авторизованного сервисного центра</p>	<p>Не допускается размещение рядом с блоком распылителей и горючих смесей</p>
<p>Не допускается нажатие кнопок управления влажными руками</p>	<p>Не допускается размещение посторонних предметов на наружном блоке</p>	<p>Кондиционер должен быть заземлен</p>

Устройство прибора

Внутренний блок

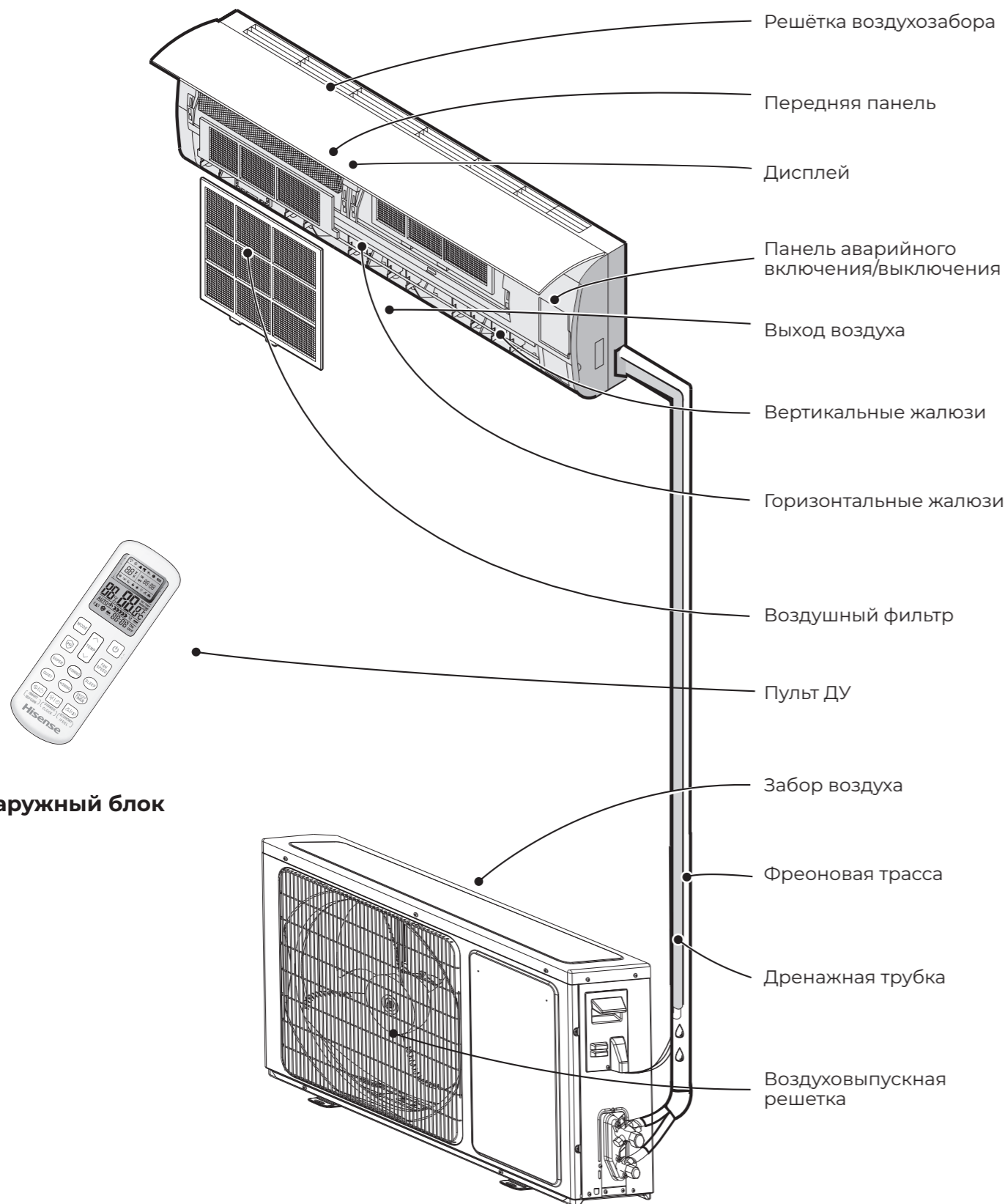

Наружный блок

Условия эксплуатации

Диапазон эксплуатационных температур

Устройство защиты может автоматически отключить прибор при эксплуатации при температурах, выходящих за пределы указанных ниже диапазонов:

РЕЖИМ НАГРЕВА	Температура наружного воздуха от -15 до +24 °С
	Температура воздуха в помещении от +7 до +27 °С
РЕЖИМ ОХЛАЖДЕНИЯ	Температура наружного воздуха от 0 до +46 °С
	Температура воздуха в помещении от +21 до +32 °С
РЕЖИМ ОСУШЕНИЯ	Температура наружного воздуха от 0 до +46 °С
	Температура воздуха в помещении от +18 до +32 °С

При эксплуатации кондиционера в режиме охлаждения или осушения в течение длительного времени при влажности воздуха выше 80% возможно возникновение конденсата на выходе воздуха (в виде тумана).

Особенности работы защитного устройства

- Возобновить работу кондиционера после ее прекращения в результате срабатывания защитного устройства можно через 3 минуты.
- После подключения к питанию кондиционер начинает работу не раньше, чем через 20 сек.
- При отключении в результате срабатывания защитного устройства для включения нажмите кнопку ON/OFF.
- При отключении кондиционера от защитного устройства все настройки таймера сбрасываются.

Особенности работы в режиме нагрева

После запуска режима нагрева кондиционер начинает подавать теплый воздух не ранее чем через 2–5 минут.

При работе в режиме нагрева периодически активируется режим размораживания наружного блока. Процесс занимает от 2 до 5 минут. Во время размораживания прекращается работа вентиляторов внутреннего блока.

Примечание: изображение прибора на схемах может отличаться от реального.

Общие требования к установке

Требования по установке внутренних блоков сплит-систем

Установка и обслуживание кондиционеров должны осуществляться квалифицированным персоналом.

- Устанавливайте внутренний блок вдали от нагревательных приборов, источников пара или горючих газов.
- Выберите место, где ничего не будет препятствовать входящему и исходящему потокам воздуха из внутреннего блока.
- Убедитесь, что конденсат от внутреннего блока будет отводиться полностью и беспрепятственно. Также убедитесь в надёжности и герметичности всех соединений отвода конденсата. Проверьте, что все трубы надёжно теплоизолированы.
- Трубопровод отвода конденсата должен быть проложен с наклоном, обеспечивающим удаление конденсата самотеком (при условии, если не используются специализированные дренажные помпы, иначе следуйте рекомендациям в инструкции к дренажной помпе).
- Не устанавливайте внутренний блок над входом в помещение.
- Определите и запомните место прохождения скрытой проводки, чтобы не повредить её при монтаже.
- Минимальная длина трубопровода хладагента составляет 3 или 4 метра (в зависимости от модели кондиционера). Это ограничение необходимо для снижения вибрации и шума.
- При изменении длины трубопровода свыше номинальной (стандартной), скорректируйте количество хладагента в холодильном контуре в соответствии с рекомендациями.
- При установке внутреннего блока убедитесь, что соблюдаются требования по минимальным расстояниям до препятствий (см. рисунок).

Минимальное расстояние до препятствий

Поверхность стены, на которой устанавливается внутренний блок, должна быть гладкой и ровной, конструкция стены должна выдерживать нагрузку не менее 60 кг.

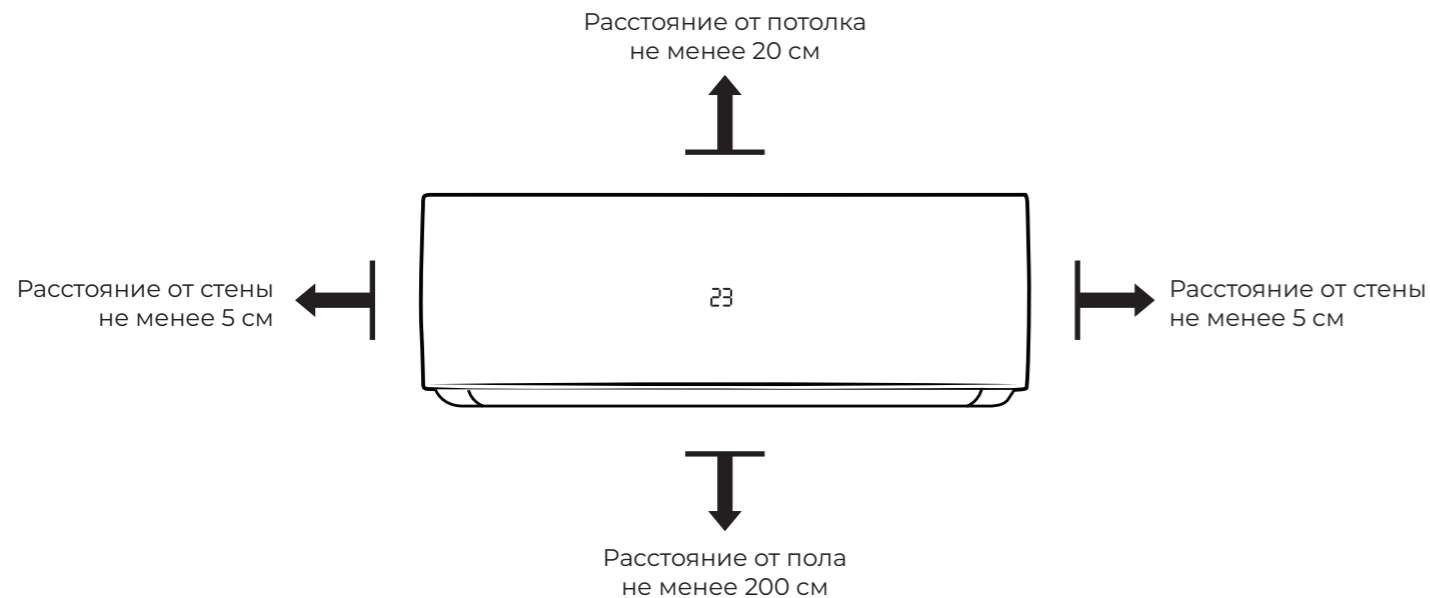

Общие требования к установке

- При установке внутреннего блока убедитесь, что монтажная пластина (панель) будет находиться в правильном положении.

Правильное положение монтажной панели

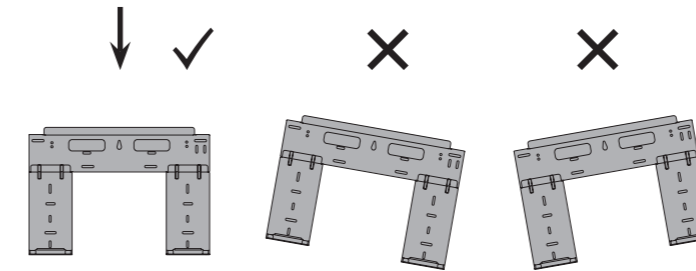

- Не прокладывайте дренажный трубопровод так, как изображено на рисунке.

Не делайте подъёмов и петель

Не опускайте конец трубопровода в воду

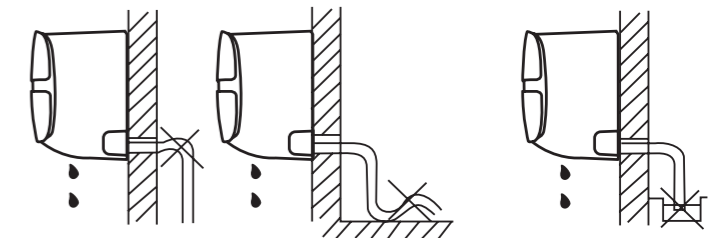

Требования по установке наружных блоков сплит-систем

- Если над наружным блоком установлен навес, защищающий от солнца или дождя, убедитесь, что он не препятствует теплообмену конденсатора наружного блока.
- Не помещайте животных или растения под входящим или исходящим воздушным потоком от наружного блока.
- Выбирайте место установки наружного блока учитывая его вес, а также чтобы шум и вибрация были минимальными.
- Выбирайте место установки так, чтобы тёплый воздух от кондиционера и шум его работы не мешали окружающим.
- Устанавливайте наружный блок вдали от нагревательных приборов, источников тепла, пара или горючих газов.
- Убедитесь, что после установки наружный блок будет находиться строго в вертикальном положении. Не допускается перекося наружного блока при его работе.
- Если наружный блок устанавливается на крышу, убедитесь, что перепад высоты между внутренним и наружным блоком не превышает максимально допустимого значения (зависит от модели кондиционера).
- Убедитесь, что длина трассы между внутренним и наружным блоком не превышает максимально допустимого значения (зависит от модели кондиционера).
- Убедитесь, что структура перекрытий/ фасада и креплений выдержит вес оборудования.
- Если наружный блок устанавливается на крышу или стену/фасад здания в труднодоступном месте, это может затруднить последующее сервисное обслуживание.
- При установке наружного блока убедитесь, что соблюдаются требования по минимальным расстояниям до препятствий (см. рисунок).

Общие требования к установке

Минимальное расстояние до препятствий

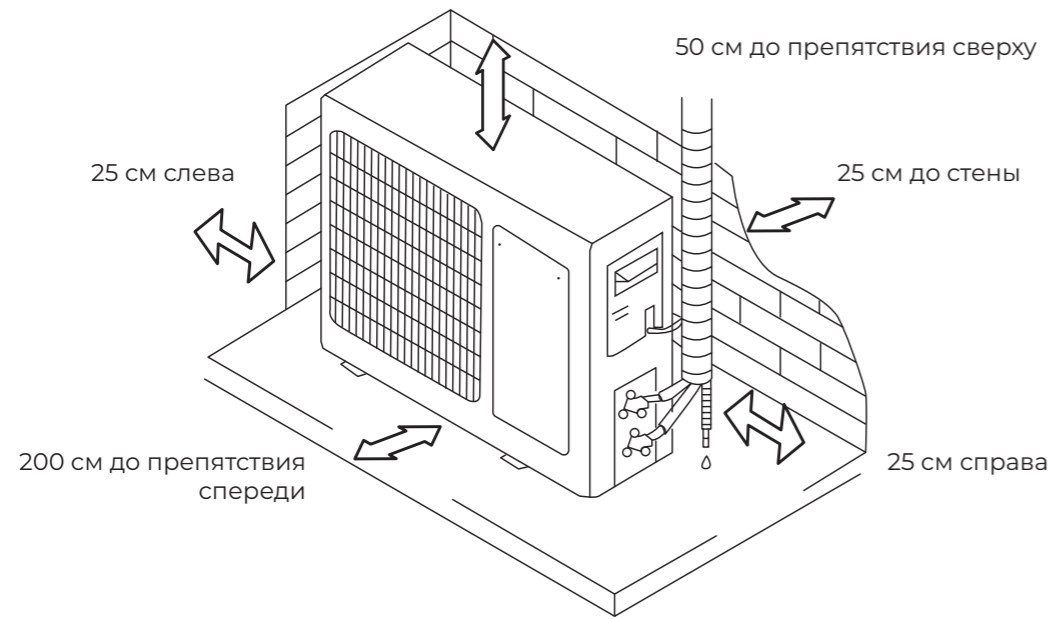

- В случае, если в месте установки возможны сильные порывы ветра (например, на побережье), убедитесь, что вентилятор вращается без затруднений, и блок расположен вдоль стены, или используйте ограждение от ветра (см. рисунок). По возможности устанавливайте наружный блок с подветренной стороны.

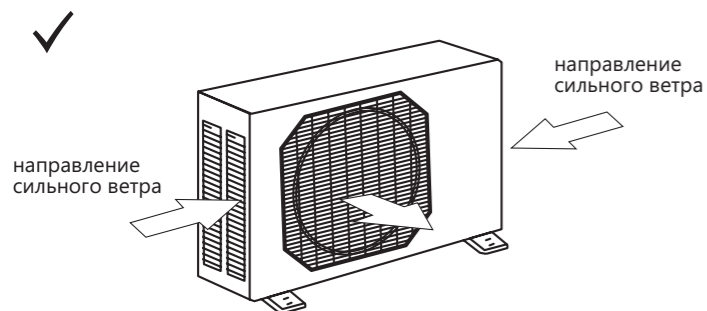
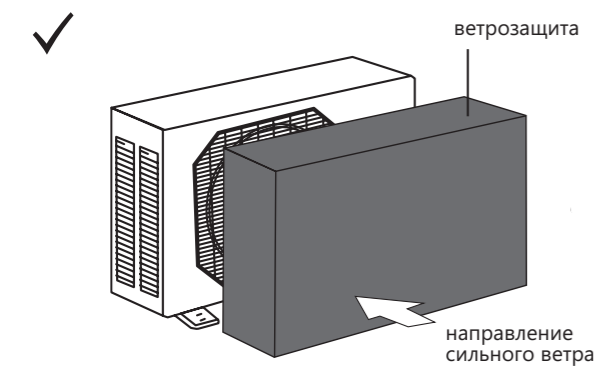

- Если наружный блок оснащён функцией теплового насоса, установите патрубок отвода конденсата наружного блока. По этому патрубку будет отводиться конденсат, образующийся при работе наружного блока в режиме нагрева.

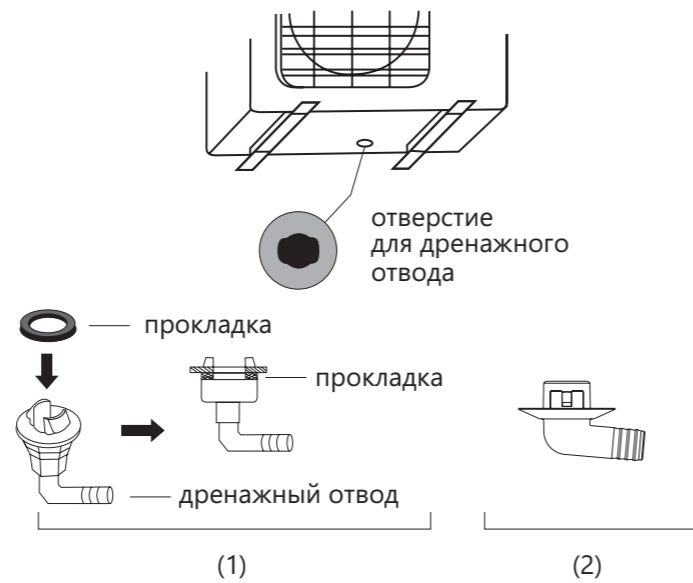

Примечание: изображение конструкции дренажного патрубка приведено для справки. Конструкция дренажного патрубка вашего кондиционера может отличаться (например, может отсутствовать резиновая прокладка)

Общие требования к установке

Запрещается устанавливать наружные блоки сплит-систем в следующих местах

- В местах, в которых присутствуют минеральные масла (или их пары), например, смазочные.
- В условиях морского климата с большим содержанием солей в воздухе (в зависимости от модели и вида антикоррозийной обработки наружного блока).
- В условиях присутствия вызывающих коррозию газов, например, сернистых.
- В условиях сильных колебаний напряжения в сети (на промышленных предприятиях).
- В автомобильном транспорте или на водном транспорте.
- В местах, где присутствуют сильные электромагнитные поля.
- В местах, где имеются горючие газы или материалы.
- В местах, где имеются пары кислот и щелочей, а также в других особых условиях.
- В местах, где в окружающем воздухе присутствует большое количество взвешенных механических частиц.
- В помещениях.

Установочные данные для наружных блоков

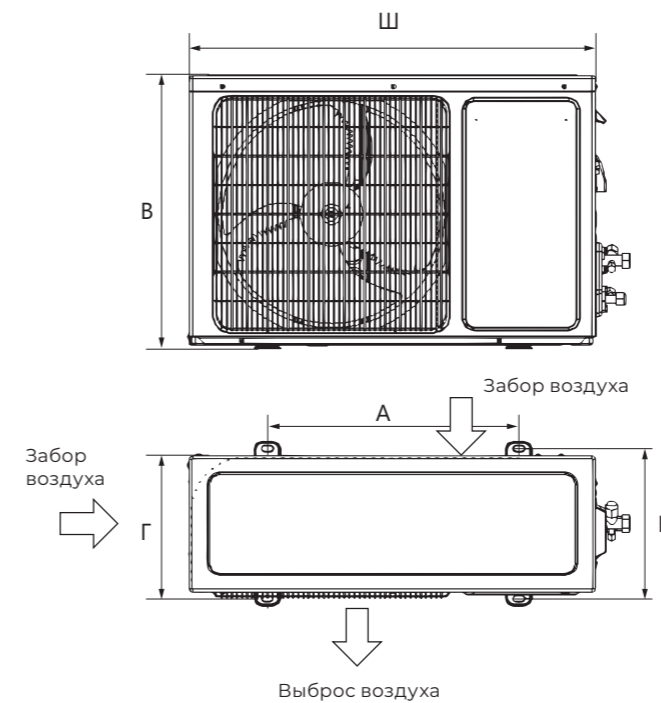

Наружные блоки		
Размеры наружного блока Ш×В×Г, мм	Размер А, мм	Размер Б, мм
660×482×240	438	264
780×540×260	530	290
860×650×310	542	341

Примечание: приведенные установочные размеры являются справочными и могут быть изменены без предварительного уведомления.

Общие требования к установке

Подключение электропитания и осуществление межблочных соединений

При подключении электропитания и межблочных соединений соблюдайте следующие требования:

- Оборудование должно иметь выделенную линию электропитания и отдельный автомат токовой защиты.
- Все контакты должны быть закреплены надёжно, резьбовые соединения должны быть затянуты. Протяните все резьбовые соединения, так как они могли ослабнуть от вибрации при транспортировке. Удалите все посторонние предметы и крепления, использовавшиеся при транспортировке.
- Электропитание соответствует спецификации данного оборудования.
- Мощность линии электропитания соответствует максимальной потребляемой мощности кондиционера.
- Убедитесь, что при пуске оборудования не происходит изменения параметров электросети более чем на 10 % от номинального рабочего напряжения, указанного в спецификации оборудования.
- Убедитесь, что сечение кабеля соответствует спецификации оборудования.
- В сырых и влажных помещениях всегда используйте УЗО.
- Убедитесь, что исключена возможность возникновения проблем с электропитанием, т.к. они могут повлечь частые срабатывания реле, что приведёт к выходу из строя контактов, а также к неправильному функционированию защиты от перегрузки.
- Предусмотрите возможность одновременного отключения от источника питания всех питающих проводов.
- Подключение электропитания и осуществление межблочных соединений должны выполняться квалифицированным персоналом.

Схемы межблочных соединений

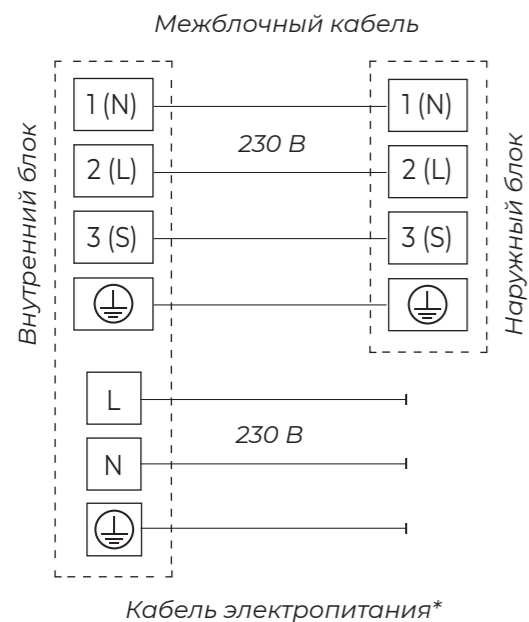

Параметры рекомендуемых к применению межблочных и силовых кабелей вы можете посмотреть в разделе «Технические характеристики».

Примечание: данные схемы приведены только для справки. Если схема подключений на вашем блоке отличается, для осуществления подключения воспользуйтесь схемой электроподключений, приведенной на вашем кондиционере.

Примечание: если на внутреннем и наружном блоке присутствуют отдельные кабели с собственными разъёмами, соедините их.



Управление прибором

Дисплей внутреннего блока

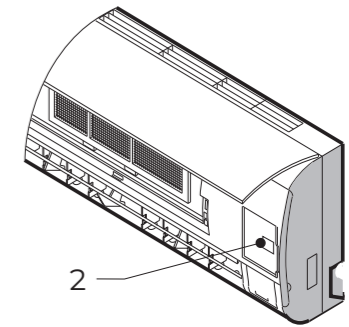
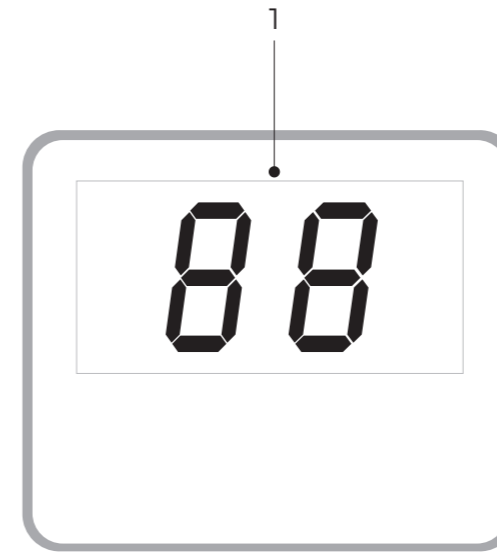

- 1 Индикатор температуры
- 2 Панель аварийного включения/выключения без пульта ДУ (включения/выключение кондиционера, сброс индикации загрязненного фильтра после замены фильтра)

* Кабель электропитания подключен к плате управления внутреннего блока

Пульт ДУ

• Как вставлять батарейки

Снимите крышку отсека по направлению стрелки. Вставьте новые батарейки, соблюдая полярность.

Закройте крышку отсека батареек.

Примечание:

Используйте 2 LR03 AAA(1.5В) батарейки (не входят в комплект поставки). Не используйте аккумуляторы. Замените батарейки, когда дисплей начнет мигать.

• Хранение пульта ДУ и советы по использованию

Пульт может быть закреплен на стене с помощью держателя.

Примечание:

Держатель для пульта ДУ является опциональной частью.

• Как использовать

Для управления кондиционером с помощью пульта ДУ, направьте пульт на кондиционер. Пульт ДУ будет управлять кондиционером с расстояния до 7 м при отсутствии преград.



Описание пульта ДУ

Пульт дистанционного управления передает сигналы сплит-системе.

- 1 КНОПКА MODE
Нажмите данную кнопку, чтобы выбрать режим работы.
- 2 КНОПКА TEMP
Используются для регулировки температуры, таймера и установки времени.
- 3 КНОПКА HI-NANO (Cold Plasma Ion Generator)*
Используется для включения/выключения режима ионизации Hi-Nano / Cold Plasma Ion Generator.
- 4 КНОПКА POWER
При нажатии кнопки прибор будет запущен, если подано питание или остановлен, если работал.
- 5 КНОПКА FAN SPEED
Используется для выбора скорости вращения вентилятора в порядке: Auto-higher-high-medium-low-lower.
- 6 КНОПКА SUPER
Используется для включения режима быстрого охлаждения/нагрева. (Быстрое охлаждение: высокая скорость вращения вентилятора, 16°. Быстрый нагрев: скорость нагрева «auto», 30°).
- 7 КНОПКА SWING
Используется для включения/отключения качания горизонтальных жалюзи (вверх-вниз) и выбора желаемого положения.
- 8 КНОПКА SLEEP
Используется для включения/выключения ночного режима SLEEP.
- 9 КНОПКА QUIET
Используется для включения или отключения режима QUIET (самая низкая скорость вращения вентилятора и самый низкий уровень шума).
- 10 КНОПКА SWING
Используется для включения/выключения качания вертикальных жалюзи (влево-вправо) и выбора желаемого положения.
- 11 КНОПКА ON TIMER
Используется для установки времени включения прибора по таймеру.
КНОПКА ON/OFF TIMER
Используется для установки времени выключения или выключения прибора по таймеру.
- 12 КНОПКА SMART
(не доступна для мульти сплит-систем)
Используется для включения/выключения режима нечеткой логики SMART. После завершения процесса самоочистки кондиционер вернется к режиму охлаждения или осушения в соответствии с первоначальными настройками.

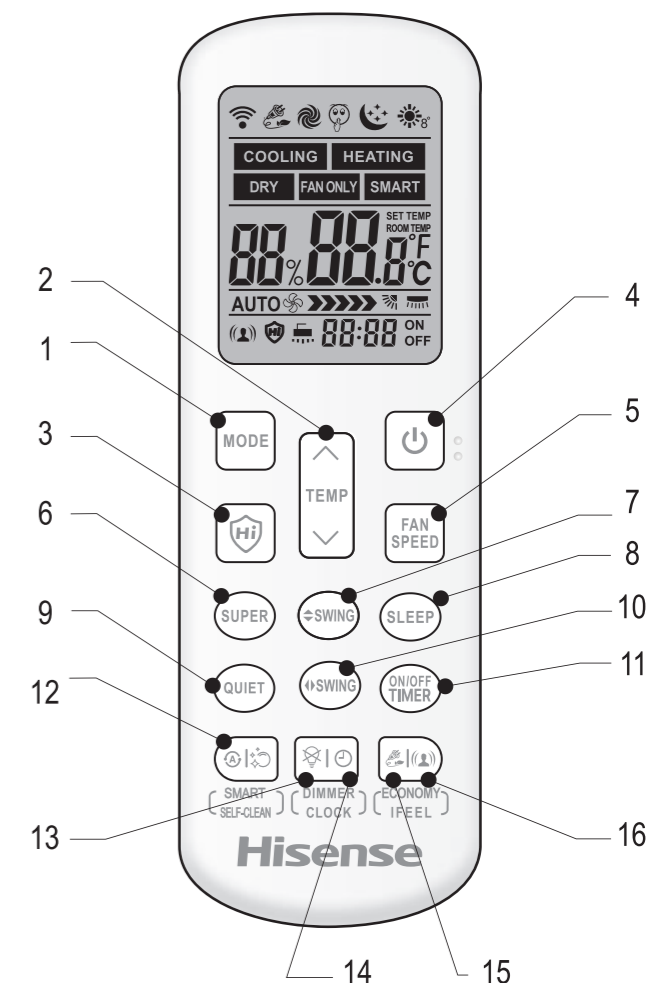

- 13 КНОПКА DIMMER
Нажатие включает дисплей внутреннего блока. Нажмите любую кнопку, чтобы выключить его.
- 14 КНОПКА CLOCK
Используется для установки текущего времени.
- 15 КНОПКА ECONOMY
Используется для включения/выключения режима Economy. При активации кондиционер перейдет в режим пониженного энергопотребления.
- 16 КНОПКА IFEEL
Используется для включения функции IFEEL. Для включения/выключения функции IFEEL удерживайте кнопку IFEEL в течение 5 секунд. При включенной функции IFEEL контроль температуры осуществляется с учетом датчика температуры в пульте ДУ.

Сочетание кнопок 2 + 7
8°C HEAT (опция)
Используется для включения/выключения режима 8 °C HEAT (дежурный нагрев).

*неактивна для данной серии

Управление прибором

Индикация дисплея

COOLING Режим охлаждения	DRY Режим осушения	FAN ONLY Режим вентиляции	HEATING Режим нагрева	SMART Режим SMART
Auto Скорость Авто	Макс. скорость	Высокая скорость	Средняя скорость	Низкая скорость
Мин. скорость	Режим Quiet (минимальная скорость вентилятора)	Режим ECO	Режим SUPER (максимальная скорость вентилятора)	Режим SLEEP
Функция IFEEL	Дисплей установки температуры	Дисплей таймера	Режим 8 °C Heat	
Функция ионизатора Hi-Nano (Cold Plasma)	Функция Clean	Дисплей времени		

Режимы работы

Выбор режима

Каждый раз нажатие кнопки сменяет режим в следующем порядке:



Режим нагрева недоступен в моделях «только холод»

Скорость вращения

Каждый раз нажатие кнопки сменяет скорость вращения в следующем порядке:



Скорость «Авто» недоступна в режиме вентиляции. В режиме осушения скорость вентилятора устанавливается на «AUTO», кнопка «FAN SPEED» недоступна.

Установка температуры

Нажмите 1 раз, чтобы увеличить значение температуры на 1 °C

Нажмите 1 раз, чтобы уменьшить значение температуры на 1 °C

Диапазоны установки температуры	
* Охлаждение, Нагрев	+16...+30 °C
** Осушение	-7...+7 °C
Вентиляция	недоступно

* Режим нагрева недоступен в моделях «только холод».
** В режиме осушения уменьшение или увеличение до 7°C может быть установлено с пульта ДУ, если вам по-прежнему некомфортно.

Управление прибором

Включение

Нажмите кнопку когда прибор получит сигнал, загорится индикатор работы на внутреннем блоке.

Иногда блок не распознает смену режимов во время работы. Подождите 3 минуты. Во время режима нагрева, воздушный поток не подается сначала. После 2-5 минут воздушный поток будет подан, когда прогреется теплообменник внутреннего блока. Подождите 3 минуты перед повторным включением прибора.

Управление воздушным потоком

Вертикальное и горизонтальное направление воздушного потока устанавливается под определенным углом в соответствии с режимом, который выбран на приборе.

В зависимости от выбранного режима вертикальные и горизонтальные жалюзи могут менять свое положение для обеспечения оптимальной работы кондиционера:

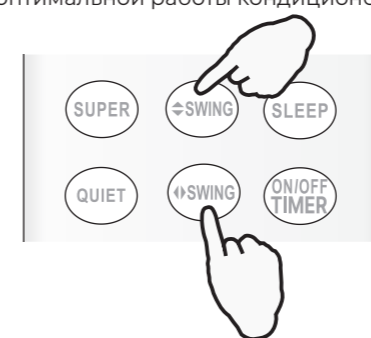

Режим работы	Направление воздушного потока
Охлаждение / Осушение	Горизонтальное (верхнее положение жалюзи)
* Нагрев / Вентиляция	Вертикальное (нижнее положение жалюзи)

Направление воздушного потока также можно регулировать в соответствии с вашими требованиями, нажимая кнопки и на пульте дистанционного управления.

Режим нагрева доступен только для моделей с нагревом.

Управление вертикальным потоком (с пульта ДУ)

Используйте пульт ДУ для установки произвольного положения жалюзи. Нажмите кнопку один раз – вертикальные жалюзи автоматически начнут качаться вверх-вниз. Нажмите кнопку снова, во время качания жалюзи, чтобы зафиксировать их в определенном положении.

Управление горизонтальным потоком (с пульта ДУ)

Используйте пульт ДУ для установки произвольного положения жалюзи. Нажмите кнопку один раз – горизонтальные жалюзи автоматически начнут качаться вправо-влево. Нажмите кнопку снова, во время качания жалюзи, чтобы зафиксировать их в определенном положении.

Если кондиционер не оснащен функцией управления воздушным потоком в четырех направлениях, вы можете самостоятельно отрегулировать горизонтальный воздушный поток (для некоторых моделей эта возможность не доступна).

1) Не поворачивайте жалюзи вручную, это может привести к поломке. Если это случилось, отключите блок, отключите питание, включите питание снова.
2) Не рекомендуется использовать вертикальное положение жалюзи в режимах охлаждения и осушения – это может привести к образованию на них конденсата.
3) Лучше не допускать, чтобы горизонтальные жалюзи были наклонены вниз в течение длительного времени в режиме COOL или DRY для предотвращения выпадения конденсата.

Режим SMART (недоступен для мульти сплит-систем)

Режим SMART предназначен для автоматического поддержания оптимальных условий в помещении с учетом текущей температуры. В этом режиме кондиционер самостоятельно выбирает оптимальный режим работы (нагрев/охлаждение/осушение/вентиляция), температуру, скорость и направление потока воздуха для обеспечения максимального комфорта.

Режим работы SMART

Нажмите кнопку кнопка SMART, блок перейдет в режим SMART (режим нечеткой логики) независимо от того, включен прибор или нет. В этом режиме температура и скорость вентилятора автоматически выставляются в зависимости от температуры в помещении.

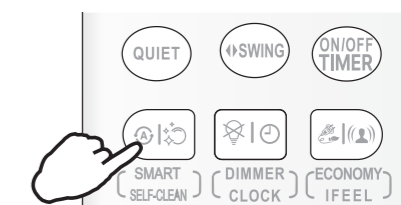

Параметры работы в зависимости от температуры в помещении.

Модели с тепловым насосом

Внутренняя температура	Режим работы	Целевая температура
21 °C или ниже	Нагрев	22 °C (72 °F)
21...23 °C	Вентиляция	—
23...26 °C	Осушение	Температура в помещении понизится на 2 °C за 3 минуты
Свыше 26 °C	Охлаждение	26 °C

Модели «только охлаждение»

Внутренняя температура	Режим работы	Целевая температура
23 °C или ниже	Вентиляция	—
23...26 °C	Осушение	Температура в помещении понизится на 2 °C за 3 минуты
Свыше 26 °C	Охлаждение	26 °C

Управление прибором

- Кнопка SMART неактивна в режиме SUPER. Кнопка ECONOMY неактивна в режиме SMART. Нажмите кнопку MODE чтобы выключить режим SMART.
- В режиме SMART температура и воздушный поток контролируется автоматически. Однако, для моделей on/off, вы можете выставить значение температуры на 2 градуса больше или меньше от поддерживаемого. Для инверторов вы можете выставить значение температуры на 7 градусов больше или меньше от поддерживаемого, если по-прежнему ощущаете дискомфорт.

Что можно делать в режиме SMART?

Ощущение	Кнопка	Порядок работы
Некомфортно из-за недостаточного воздушного потока	FAN SPEED	Скорость вращения будет изменяться с каждым нажатием данной кнопки
Некомфортно из-за неправильного направления воздушного потока	SWING	Нажмите кнопку, жалюзи начнут качаться, повторно нажмите кнопку чтобы зафиксировать положение

Как выключить режим SMART?

Нажмите кнопку MODE, режим SMART отключится.

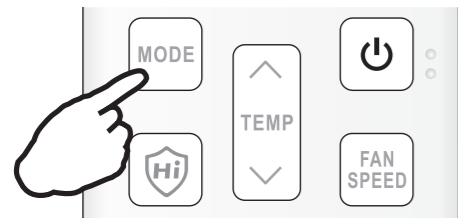

Режим SELF CLEAN

Нажмите кнопку и удерживайте кнопку в течение 5 секунд для запуска режима самоочистки замораживанием внутреннего блока (Self-Clean).

Внимание! при активации функции кондиционер и пульт управления должны находиться в режиме ожидания (кондиционер выключен с пульта управления), и последний использованный режим перед выключением кондиционера должен быть охлаждение или осушение.

Нажмите кнопки SMART, POWER или MODE для выхода из режима Self Clean. Рекомендуется использовать данную функцию не реже 1 раза в неделю.

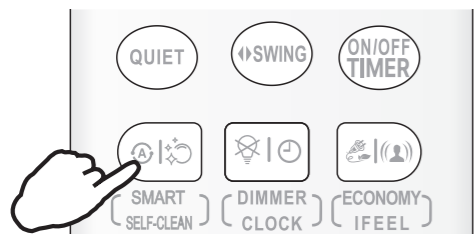

Режим SUPER

Режим SUPER используется для быстрого нагрева или охлаждения помещения. Режим SUPER может быть включен, когда прибор работает или подключен к электросети. В режиме SUPER можно установить таймер или направление потока.

Как включить режим SUPER?

Быстрое охлаждение

Нажмите кнопку SUPER в режиме охлаждения, осушения или вентиляции. Результат: температура 16 °C, скорость вентилятора высокая.

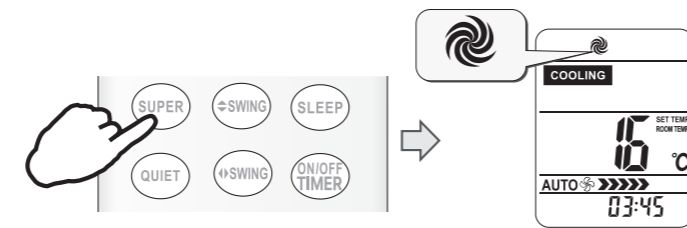

Быстрый нагрев

Нажмите кнопку SUPER в режиме нагрева. Результат: скорость вентилятора AUTO, температура 30 °C.

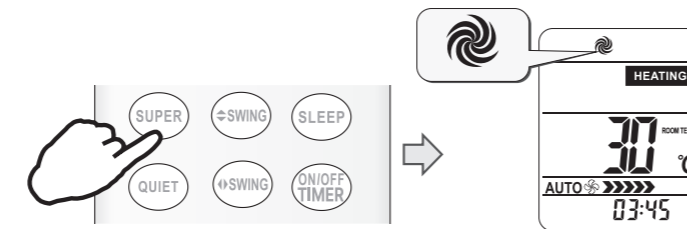

Как выключить режим SUPER?

Для отключения режима SUPER нажмите кнопку SUPER, MODE, FAN SPEED, ON/OFF или SLEEP

- Кнопка SMART недоступна в режиме SUPER. Кнопка ECONOMY недоступна в режиме SUPER. Прибор будет работать в режиме SUPER в течение 15 минут, если вы не отключите режим нажатием одной из перечисленных выше кнопок.

Режим QUIET

В режиме QUIET кондиционер будет работать с максимально низким уровнем шума при низкой частоте компрессора и низкой скорости вращения вентилятора. Этот режим доступен только для моделей инверторного типа.

Управление прибором

- Для отключения режима QUIET нажмите кнопку MODE, FAN SPEED, SMART, SUPER, ECONOMY или ON/OFF

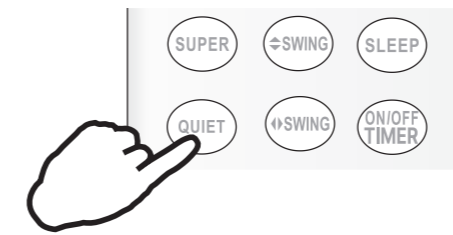

Режим таймера

Удобно установить таймер, чтобы подготовить микроклимат в помещении к вашему приходу. Также можно установить таймер, чтобы подготовить помещение к моменту вашего пробуждения.

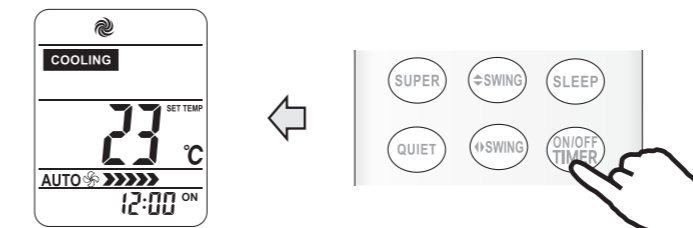

Как включить таймер?

- Нажмите кнопку TIMER ON. «ON 12:00» загорится на LCD-дисплее.
- Нажмите кнопку или чтобы изменить время таймера. Нажмите или , чтобы уменьшить или увеличить значение на 1 минуту. Нажмите или в течение 1.5 секунды, чтобы увеличить или уменьшить значение на 10 минут. Нажмите или более длительно, чтобы изменить значение на 1 час.
- Когда желаемое время отобразится на дисплее, нажмите кнопку TIMER ON для подтверждения. Будет слышен сигнал. «ON» перестанет мигать. Индикатор TIMER загорится на внутреннем блоке.
- Установленное время таймера будет отображаться на пульте в течение 5 секунд, после этого будут отображаться часы и текущее установленное время.

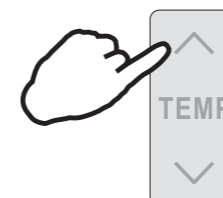

Как отключить функцию TIMER ON?

Нажмите кнопку TIMER ON снова, будет слышен звуковой сигнал и индикатор таймера пропадет. Режим таймера отключится.

- Таким же образом устанавливается функция таймера отключения (TIMER OFF). Для установки таймера на отключение TIMER OFF, нажмите кнопку и удерживайте в течение 5 секунд

Режим ECONOMY

При активации режима кондиционер перейдет в режим пониженного энергопотребления.

- Режим ECONOMY не активен в режимах SUPER и SMART.
- Нажмите кнопки ON/OFF, MODE, TEMP, TEMP, FAN SPEED, SLEEP, QUIET или ECONOMY для отключения режима ECONOMY.

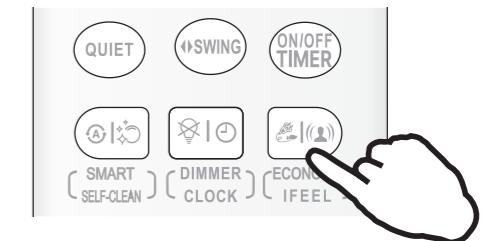

Функция IFEEL

В пульт дистанционного управления установлен температурный сенсор. Сенсор определяет температуру воздуха вблизи пульта управления и передает это значение кондиционеру, который исходя из полученных данных, настраивает свою работу для достижения максимального комфорта пользователя.

Как включить функцию IFEEL?

Нажмите и удерживайте кнопку в течение 5 секунд. На дисплее отобразится соответствующее режиму изображение, функция IFEEL будет включена.

- По умолчанию функция IFEEL отключена.

Как включить функцию IFEEL?

Нажмите и удерживайте кнопку в течение 5 секунд. Функция IFEEL отключится.

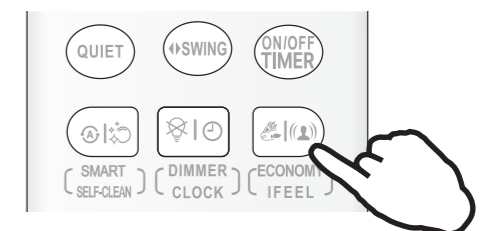

Функция Dimmer

Как работает DIMMER?

Нажмите кнопку DIMMER для отключения подсветки дисплея внутреннего блока.

Если подсветка дисплея отключена, то любой прием сигнала внутренним блоком снова включит подсветку.

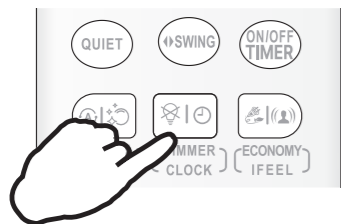

Функция CLOCK

Как установить текущее время?

1. Нажмите и удерживайте кнопку в течение 5 секунд. Время начнет мигать на дисплее.

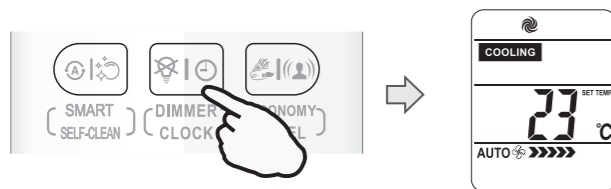

2. Нажмите кнопку или чтобы уменьшить или увеличить значение на 1 минуту. Нажмите или в течение 1.5 секунды, чтобы увеличить или уменьшить значение на 10 минут. Нажмите или более длительно, чтобы изменить значение на 1 час.

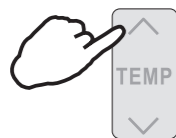

3. Нажмите и удерживайте кнопку в течение 5 секунд. Текущее время установлено.

Функция Hi-Nano*

Нажмите кнопку для активации функции HI-NANO/COLD Plasma Ion Generator. В этой функции кондиционер вырабатывает отрицательно и положительно заряженные частицы для обеззараживания окружающего воздуха.

На дисплее пульта ДУ появится соответствующая иконка.

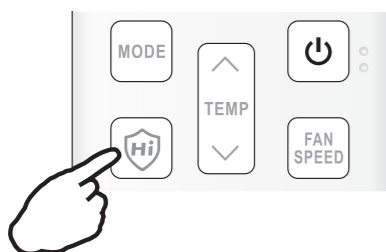

Режим SLEEP

Режим SLEEP доступен в режимах охлаждения, нагрева или осушения. В этом режиме создаются наиболее комфортные условия для сна. Прибор автоматически прекратит работу после 8 часов работы. Скорость вентилятора автоматически устанавливается на уровень LOW.

Как включить режим SLEEP?

Каждый раз при нажатии кнопки SLEEP включается режим SLEEP.

SLEEP mode

Установленная температура поднимется на 2 °C если прибор работает на охлаждение на протяжении 2 часов. Потом температура зафиксируется. Установленная температура снизится на 2 °C если прибор работает на нагрев на протяжении 2 часов. Потом температура зафиксируется.

В режиме охлаждения, если температура равна 26 °C или выше, установленная температура меняться не будет.

Режим нагрева недоступен для кондиционеров «только холод».



Как выключить режим SLEEP?

Нажмите кнопки SUPER, SMART, MODE, SLEEP, ON/OFF или FAN SPEED. На дисплее отобразится текущий режим. Кондиционер выйдет из режима SLEEP.

Функция «Дежурный нагрев +8 °C»

Как включить функцию «Дежурный нагрев +8 °C»?

Чтобы включить функцию, в режиме нагрева нажмите и удерживайте в течение 2 секунд кнопки SWING и TEMP. При выборе данной функции, скорость вращения вентилятора автоматически установится на «AUTO». На дисплее появится индикация режима . Для отключения функции нажмите любую кнопку кроме ON TIMER, OFF TIMER, CLOCK и SWING. Индикация на дисплее погаснет.

При включении функции «Дежурный нагрев +8 °C» температура по умолчанию установлена на 8 °C. Эта функция 8 °C HEAT может быть установлена только тогда, когда кондиционер работает в режиме нагрева.

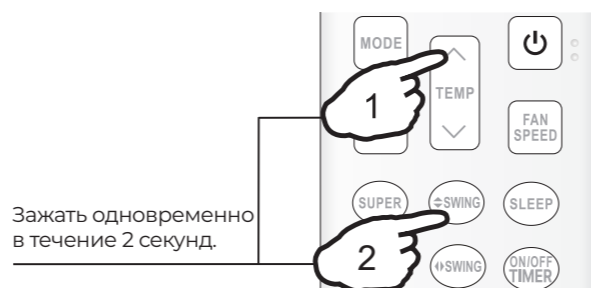

Зажать одновременно в течение 2 секунд.

Очистка передней панели

Отключите питание прибора

Перед отключением питания отключите прибор с пульта ДУ



Для снятия панели зафиксируйте ее в верхнем положении и тяните на себя

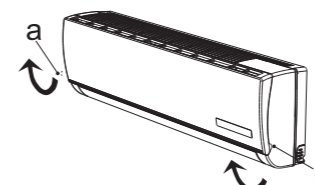

Протрите панель мягкой и сухой тряпкой

При сильных загрязнениях промойте теплой водой (до 40 °C)



Запрещается использовать растворители, бензин и абразивные чистящие средства для чистки поверхностей прибора



Никогда не брызгайте и не лейте воду непосредственно на блок

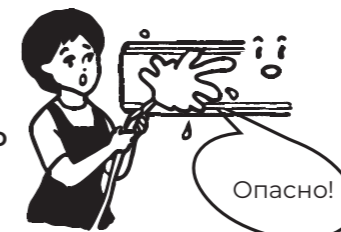

Установите и закройте панель

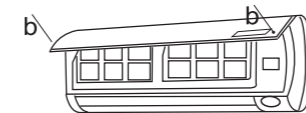

Чистка и замена воздушного фильтра

Необходимо производить очистку воздушного фильтра каждые 100 часов работы

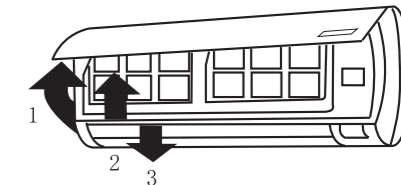

Отключите прибор и снимите фильтр

1. Откройте переднюю панель
2. Аккуратно потяните за рычаг фильтра
3. Извлеките фильтр

Произведите очистку фильтра и установите его обратно во внутренний блок





Промойте фильтр в теплой воде при необходимости. Просушите фильтр в тени. Установите фильтр обратно

Закройте переднюю панель

Производите очистку фильтра каждые две недели при эксплуатации прибора в загрязненном помещении
При установке внутреннего блока на расстоянии менее 20 см от потолка необходимо проводить чистку внутреннего блока и его фильтров не реже 2-х раз в неделю при активном использовании кондиционера

Устранение неисправностей

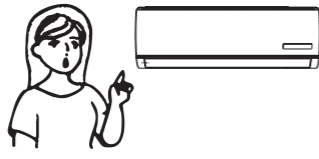
Следующие случаи не всегда являются признаками поломок. Пожалуйста, попробуйте использовать для устранения ошибок следующие рекомендации, прежде чем обратится в сервисный центр

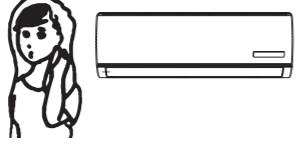
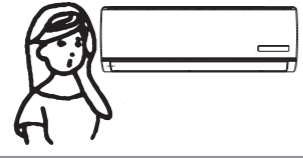
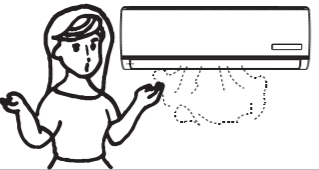
Ошибка	Возможные причины и пути устранения ошибок
Прибор не работает 	<ul style="list-style-type: none"> • Подождите 3 минуты и включите прибор. Возможно прибор был отключен защитным устройством. • Возможно разряжены аккумуляторы пульта ДУ • Проверьте подключение к сети питания
Отсутствует подача теплого/холодного воздуха (в зависимости от выбранного режима) 	<ul style="list-style-type: none"> • Проверьте степень загрязнения фильтра • Проверьте, не перекрыты ли отверстия воздухозабора и воздухоотдачи внутреннего воздуха • Проверьте, корректно ли установлена температура воздуха на пульте ДУ • Проверьте, закрыты ли окна, двери
Задержка при переключении режима работы 	<ul style="list-style-type: none"> • Смена режимов работы в ходе эксплуатации может занимать до 3-х минут
При работе слышен звук журчащей воды 	<ul style="list-style-type: none"> • Данный звук может быть вызван движением хладагента. Это нормальный режим работы. • Данный звук также характерен для прибора в режиме размораживания наружного блока при работе в режиме нагрева
Слышно потрескивание 	<ul style="list-style-type: none"> • Данный звук может возникать под влиянием изменения температуры корпуса
Возникновение конденсата в виде тумана 	<ul style="list-style-type: none"> • Туман может возникать при снижении температуры воздуха в помещении и высокой влажности
Индикатор компрессора горит постоянно, а внутренний вентилятор не работает	<ul style="list-style-type: none"> • Режим работы кондиционера был изменен с режима нагрева на режим охлаждения. Индикатор погаснет в течение 10 минут и вернется в режим нагревания
Срабатывание устройства защиты в результате повышенной температуры в линии нагнетания компрессора — ошибка 13	<ul style="list-style-type: none"> • Недостаточная заправка хладагента в системе или неисправен датчик температуры в линии нагнетания компрессора. Необходимо обратиться в авторизованный сервисный центр
Срабатывание тепловой защиты компрессора по перегреву — ошибка 15	<ul style="list-style-type: none"> • Недостаточная заправка хладагента в системе или разомкнута цепь датчика температуры в линии нагнетания компрессора. Необходимо обратиться в авторизованный сервисный центр

Если после всех попыток устранения неполадок проблема не решена, обратитесь в авторизованный сервисный центр в вашем регионе, либо к торговому представителю.

Минимально допустимое расстояние между внутренним блоком кондиционера и потолком — 200 мм. В случае, если внутренний блок установлен с нарушением этого правила, кондиционер гарантийному обслуживанию не подлежит.

Устранение неисправностей

Название ошибки	Код ошибки
Норма	0
Ошибка связи дисплея и платы управления внутреннего блока	EA
Ошибка датчика температуры теплообменника наружного блока	1
Ошибка датчика температуры в линии нагнетания компрессора	2
Срабатывание защиты интегрального силового модуля (IPM)	5
Напряжение переменного тока выше или ниже допустимого	6
Сбой связи между внутренним и наружным блоком	7
Защита по слишком высокому току	8
Максимальная токовая защита (защита от короткого замыкания)	9
Ошибка связи между двумя микросхемами (управления и привода)	10
Ошибка памяти ЭСППЗУ наружного блока (EEPROM)	11
Срабатывание устройства защиты при низких температурах наружного воздуха	12
Защита по температуре нагнетания компрессора (слишком высокая)	13
Неисправен датчик наружной температуры (воздушный)	14
Срабатывание тепловой защиты компрессора по перегреву	15
Срабатывание устройства защиты теплообменника от обмерзания (в режиме охлаждения) или перегрева (в режиме нагрева)	16
Защита устройства компенсации реактивной мощности (PFC)	17
Ошибка запуска компрессора постоянного тока	18
Ошибка привода компрессора	19
Заблокирован ротор вентилятора наружного блока	20
Срабатывание устройства защиты теплообменника наружного блока от перегрева в режиме охлаждения	21
Предварительный нагрев компрессора	22
Неисправен чип платы наружного блока	24
Срабатывание устройства защиты теплообменника наружного блока от перегрева	26
Защита от слишком высокого давления в системе	27
Ошибка датчика температуры внутреннего блока (воздушного)	33
Ошибка датчика температуры внутреннего блока (трубного)	34
Ошибка связи между внутренним и наружным блоком	36
Ошибка ЭСППЗУ (EEPROM) внутреннего блока	38
Неисправность электродвигателя вентилятора внутреннего блока	39
Ошибка при переходе через ноль во время работы	41

Технические характеристики

ZOOM DC Inverter					
Модель, комплект	AS-07UW4RYRKB00	AS-09UW4RYRKB05	AS-13UW4RYRKB04	AS-18UW4RMSKB01	AS-24UW4RBTKB00
Модель, внутренний блок	AS-07UW4RYRKB00G	AS-09UW4RYRKB05G	AS-13UW4RYRKB04G	AS-18UW4RMSKB01G	AS-24UW4RBTKB00G
Модель, наружный блок	AS-07UW4RYRKB00W	AS-09UW4RYRKB05W	AS-13UW4RYRKB04W	AS-18UW4RMSKB01W	AS-24UW4RBTKB00W
Электропитание, В/Гц/Ф	220-240/50/1				
Номинальная холодопроизводительность (диапазон), кВт	2,30 (0,65-2,60)	2,75 (0,60-3,10)	3,70 (1,00-3,90)	5,65 (1,50-5,80)	7,55 (1,65-7,70)
Номинальная теплопроизводительность (диапазон), кВт	2,30 (0,70-2,80)	2,75 (0,50-3,10)	3,75 (0,90-4,00)	5,75 (1,40-5,90)	7,53 (1,30-7,60)
Номинальный ток (охлаждение), А	3,20 (0,99-3,90)	4,31 (1,01-5,55)	5,20 (1,13-6,33)	7,80 (1,57-8,52)	10,50 (2,01-10,94)
Номинальный ток (нагрев), А	2,70 (1,02-3,81)	3,20 (0,92-4,35)	4,50 (1,10-5,74)	6,70 (1,44-8,96)	9,30 (1,78-9,59)
Номинальная мощность (охлаждение), Вт	705 (220-860)	857 (210-1150)	1150 (250-1400)	1750 (350-1900)	2352 (450-2450)
Номинальная мощность (нагрев), Вт	610 (230-860)	733 (190-900)	1020 (250-1300)	1500 (320-2000)	2086 (400-2150)
Коэффициент EER / Класс энергоэффективности (охлажд.)	3,26 / А	3,21 / А	3,21 / А	3,23 / А	3,21 / А
Коэффициент COP / Класс энергоэффективности (нагрев)	3,77 / А	3,75 / А	3,61 / А	3,83 / А	3,61 / А
Расход воздуха внутр. блока, м³/ч	300/400/470/550/600	300/400/470/550/600	300/400/470/550/600	600/730/800/900/950	850/900/950/1000/1100
Уровень шума внутр. блока, дБ(А)	22,5/25/27/30/33	22,5/28/30/32,5/37,5	23/28/30/35/39	27/33/37/40/43	31/34,5/36/39/43
Расход воздуха наруж. блока, м³/ч	1600	1600	1600	2300	3300
Уровень шума наруж. блока, дБ(А)	50	50	51	51	55
Бренд компрессора	GMCC	GMCC	GMCC	GMCC	GMCC
Тип хладагента	R32				
Заводская заправка, кг	0,38	0,48	0,60	0,95	1,00
Дозаправка (свыше номинальной длины труб), г/м	20	20	20	20	20
Размеры внутреннего блока (ШхВхГ), мм	832×256×203	832×256×203	832×256×203	943×300×245	1039×325×237
Размеры внутреннего блока в упаковке (ШхВхГ), мм	890×260×320	890×260×320	890×260×320	995×310×365	1120×315×390
Размеры наружного блока (ШхВхГ), мм	660×482×240	660×482×240	660×482×240	780×540×260	860×650×310
Размеры наружного блока в упаковке (ШхВхГ), мм	780×530×315	780×530×315	780×530×315	910×600×360	995×720×420
Вес нетто/брутто внутреннего блока, кг	7,7 / 9,0	8,4 / 9,6	8,4 / 9,8	11,5 / 13,5	12,5 / 15,0
Вес нетто/брутто наружного блока, кг	21,0 / 22,5	21,0 / 22,5	22,0 / 24,0	29,0 / 31,0	38,5 / 42,0
Максимальная длина труб, м	20	20	20	25	25
Максимальный перепад по высоте между внутренним и наружным блоками, м	10	10	10	10	10
Минимальная длина труб, м	3	3	3	3	3
Номинальная длина труб, м	5	5	5	5	5
Диаметр дренажа, мм	18,0	18,0	18,0	18,0	18,0
Диаметр жидкостной трубы, мм (дюйм)	6,35 (1/4")	6,35 (1/4")	6,35 (1/4")	6,35 (1/4")	9,53 (3/8")
Диаметр газовой трубы, мм (дюйм)	9,53 (3/8")	9,53 (3/8")	9,53 (3/8")	12,7 (1/2")	15,88 (5/8")
Рабочие температурные границы наружного воздуха (охлаждение)	0°C ~ +46°C	0°C ~ +46°C	0°C ~ +46°C	0°C ~ +46°C	0°C ~ +46°C
Рабочие температурные границы наружного воздуха (нагрев)	-15°C ~ +24°C	-15°C ~ +24°C	-15°C ~ +24°C	-15°C ~ +24°C	-15°C ~ +24°C
Сторона подключения электропитания	Внутренний блок	Внутренний блок	Внутренний блок	Внутренний блок	Внутренний блок
Межблочный кабель, мм²*	4×1,5	4×1,5	4×1,5	4×2,5	4×2,5
Силовой кабель, мм²*	3×1,5	3×1,5	3×1,5	3×2,5	3×2,5
Автомат защиты, А*	10	10	16	16	20
Максимальная потребляемая мощность, кВт	1,00	1,05	1,40	2,20	3,40
Максимальный потребляемый ток, А	5,7	5,7	9,4	12,7	15,0
Класс пылевлагозащиты, внутренний / наружный блок	IPX0 / IPX4				
Класс электрозащиты, внутренний блок / наружный блок	I / I				

* Приведены рекомендуемые сечения кабелей и автомата защиты. Вы можете самостоятельно подобрать кабель и автомат защиты после консультации с сертифицированным электриком или подобрав кабель и автомат защиты для ваших условий по ПУЭ. Межблочный кабель не входит в комплект поставок сплит-систем, докупаются отдельно.

Транспортировка и хранение

1. Кондиционеры должны транспортироваться и храниться в упакованном виде. Упакованные кондиционеры могут транспортироваться любым видом крытого транспорта. При транспортировке должны быть исключены любые возможные удары и перемещения упаковки внутри транспортного средства. Транспортирование и хранение прибора должно соответствовать указаниям манипуляционных знаков на упаковке.
2. Хранение кондиционеров должно осуществляться в сухих проветриваемых помещениях, при температуре от -30 до +50 °C и влажности воздуха от 15 до 85 % без конденсата.

Комплектация

Внутренний блок

- Кондиционер, сплит-система бытовая (внутренний блок), 1 шт.
- Крепление для монтажа на стену (для внутреннего блока), 1 комплект
- Пульт ДУ
- Отрез теплоизоляции, 1 шт.
- Инструкция (руководство пользователя)
- Гарантийный талон

Наружный блок

- Кондиционер, сплит-система бытовая (наружный блок), 1 шт.
- Дренажный патрубок наружного блока, 1 шт.
- Комплект гаек для вальцовочных соединений, 1 комплект.

Дополнительные принадлежности:

- УНД-фильтр (ULTRA Hi Density)
- Silver Ion фильтр
- Фотокалитический фильтр

Срок эксплуатации

Срок эксплуатации прибора составляет 10 лет при условии соблюдения соответствующих правил по установке и эксплуатации.

Утилизация

По истечению срока службы прибор должен подвергаться утилизации в соответствии с нормами, правилами и способами, действующими в месте утилизации. Не выбрасывайте прибор вместе с бытовыми отходами. По истечении срока службы прибора, сдавайте его в пункт сбора для утилизации, если это предусмотрено нормами и правилами вашего региона. Это поможет

избежать возможных последствий на окружающую среду и здоровье человека, а также будет способствовать повторному использованию компонентов изделия.

Информацию о том, где и как можно утилизировать прибор, можно получить от местных органов власти.



Дата изготовления

Дата изготовления указана на приборе.

Сертификация

Товар соответствует требованиям:

ТР ТС 004/2011 «О безопасности низковольтного оборудования»,
ТР ТС 020/2011 «Электромагнитная совместимость технических средств»,
ТР ЕАЭС 037/2016 «Об ограничении применения опасных веществ
в изделиях электротехники и радиоэлектроники»

Изготовитель:

Hisense International Co., Ltd,
No. 218 Qianwangang Road, Qingdao Economic & Technological Development Zone, P. R. China.
Хайсенс Интернешнл Ко., Лтд,
No. 218 Цяньванган Роуд, Циндао Экономик &Текнолоджикал Дивелопмент зоун, Китай.

Импортер в РФ:

ООО «Компания БИС»
119180, Россия, г. Москва, ул. Большая Полянка, д. 42, стр. 1, пом./комн. 7/5.
Тел.: 8 495 150-50-05
E-mail: climate@breez.ru

Сделано в Китае



Hisense
INVERTER EXPERT



hisense-air.ru